

LB1 背面図 (積載荷重:1000kg)  
縮尺: 1:100

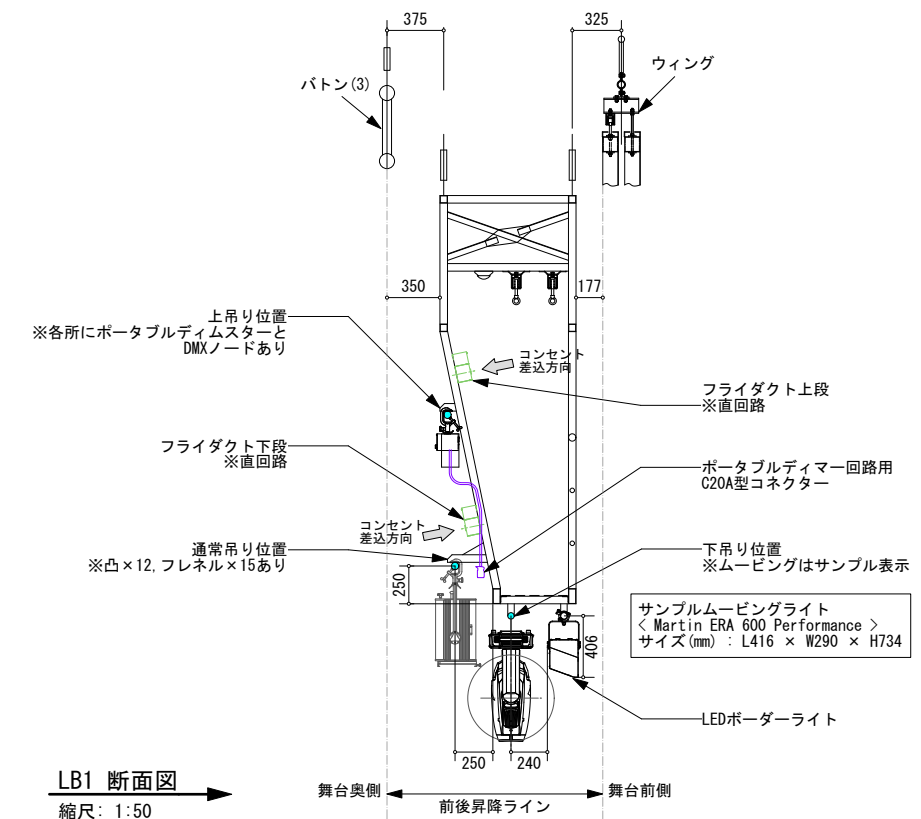

LB1 断面図  
縮尺: 1:50

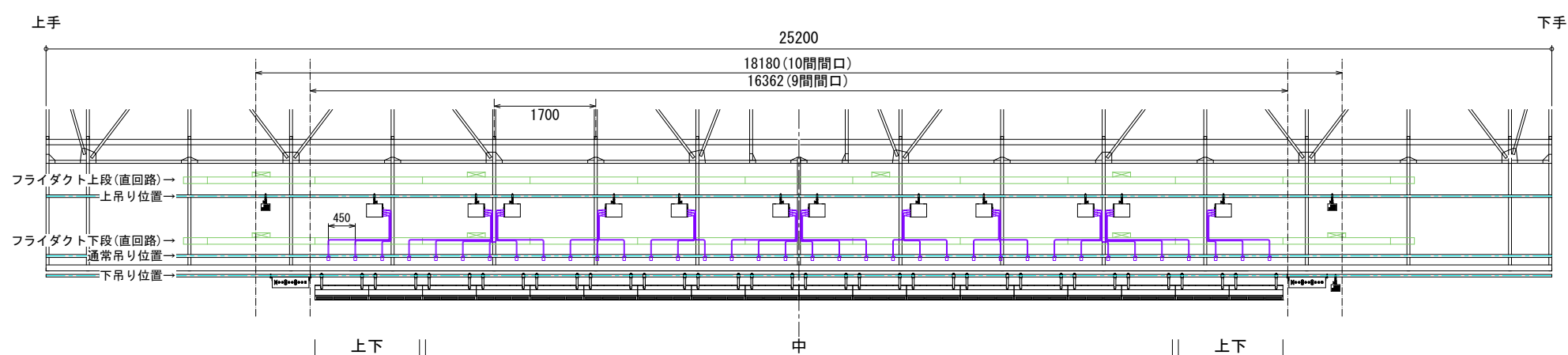

LB2 背面図 (積載荷重:1000kg)  
縮尺: 1:100

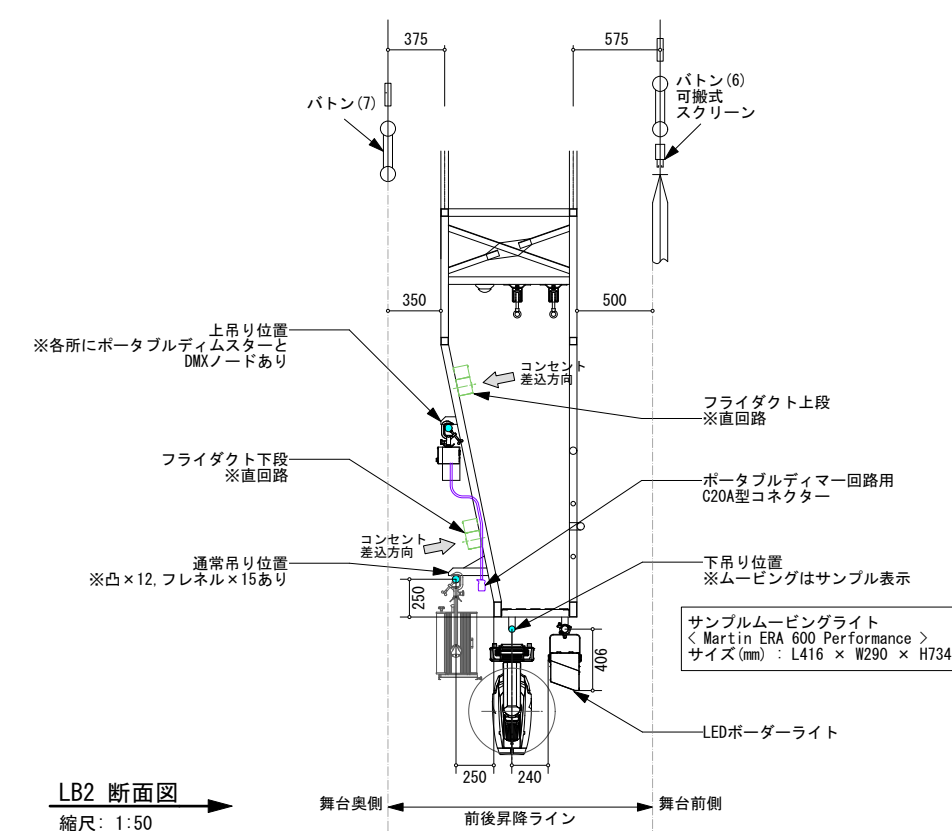

LB2 断面図  
縮尺: 1:50

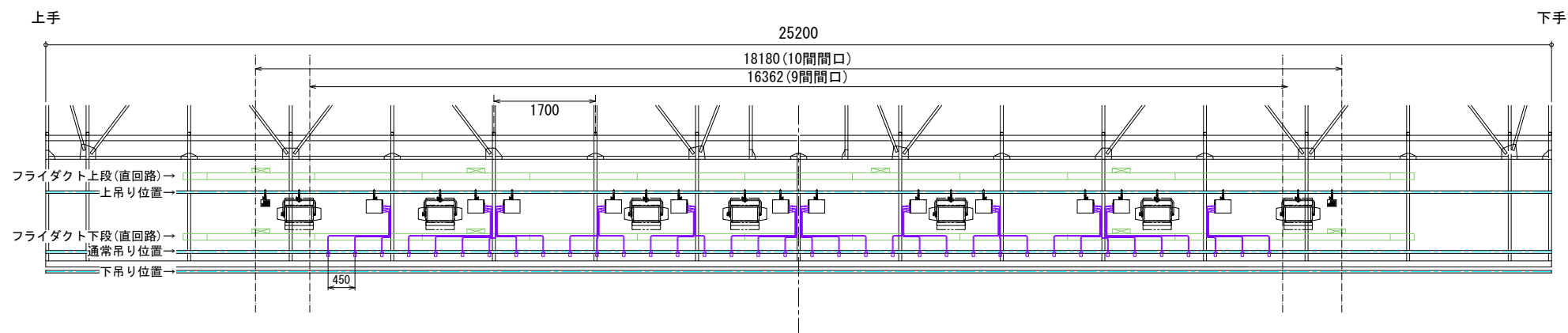

**LB3 背面図** (積載荷重:1000kg)  
縮尺: 1:100

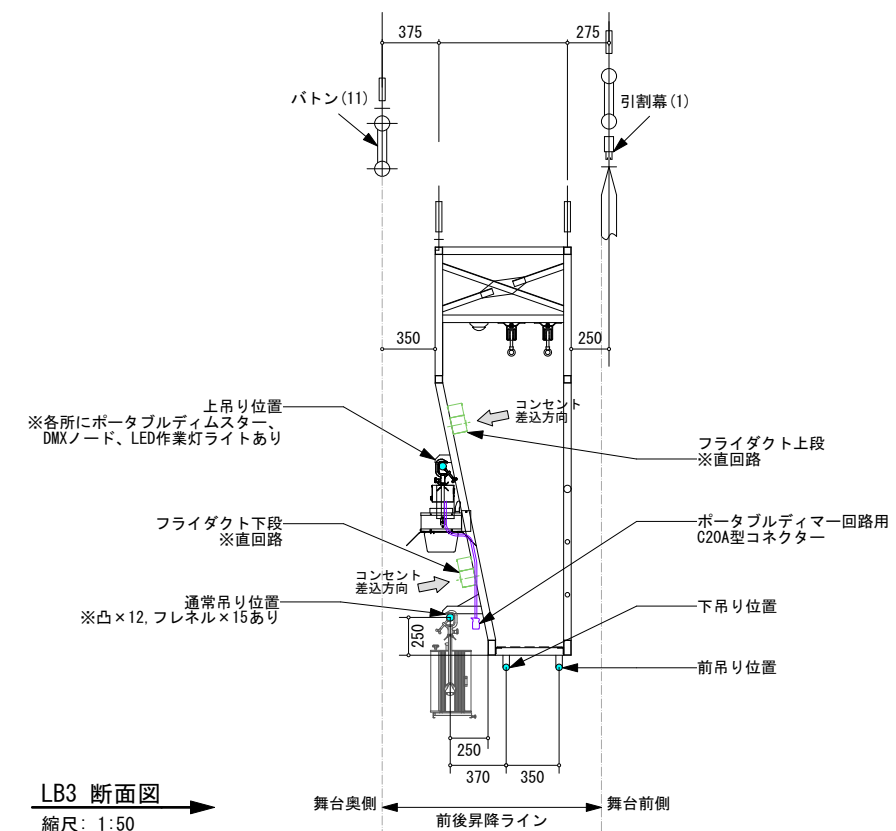

**LB3 断面図**  
縮尺: 1:50

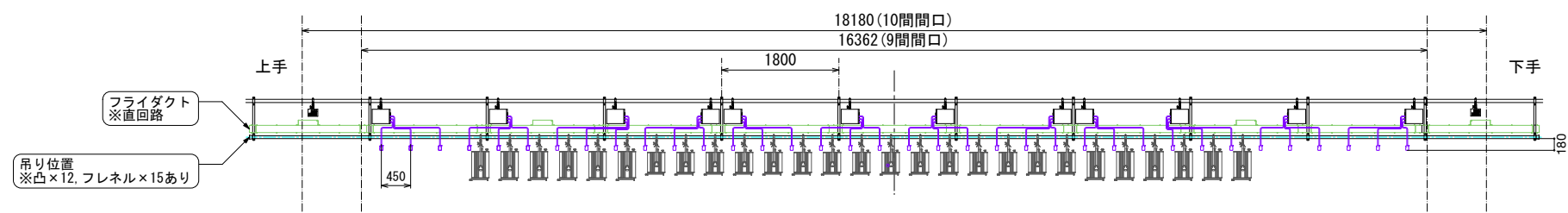

**4SUS 背面図** (積載荷重:380kg)  
縮尺: 1:100

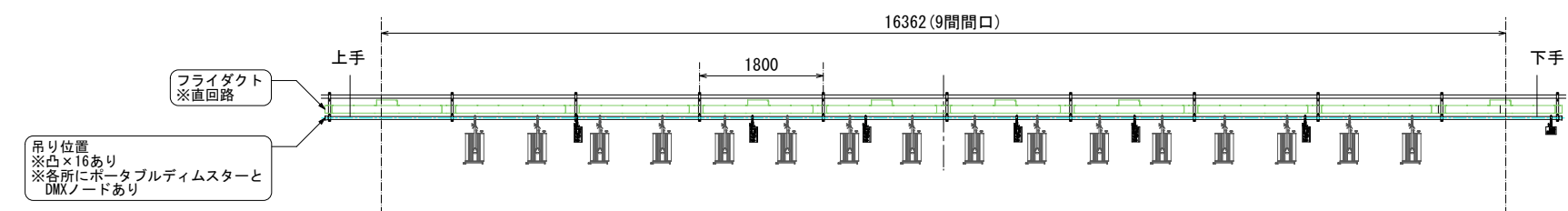

**PS 背面図** (積載荷重:400kg)  
縮尺: 1:100

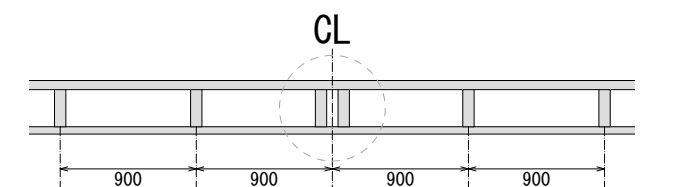

**美術ボタンCL部分 正面図** (ボタン3, 6, 16以外のボタン)  
縮尺: 1:50 (積載荷重:500kg)

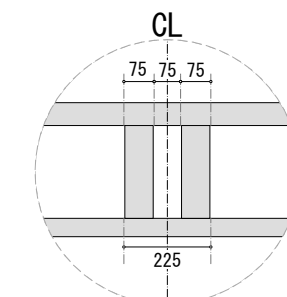

**美術ボタンCL部分 拡大図**  
縮尺: 1:20

当ホール美術ボタンはダブルボタン仕様になっており、上ボタンと下ボタンを繋ぐプレートが等間隔(900mm毎)にあります。CL部分はプレート間隔が他と異なりますので、2個付きハンガーでムービングライト等を吊る際は2つのハンガー間の距離にご注意ください。なお当ホールに桁吊り資材はございません。